

Varenummer: 203180M1675B3TK
 Beskrivelse: E+G Justerfod
 GN 31-80-M16-75-B3-TK
 Note: TK Med møtrik, spændeflade i bunden

Mål

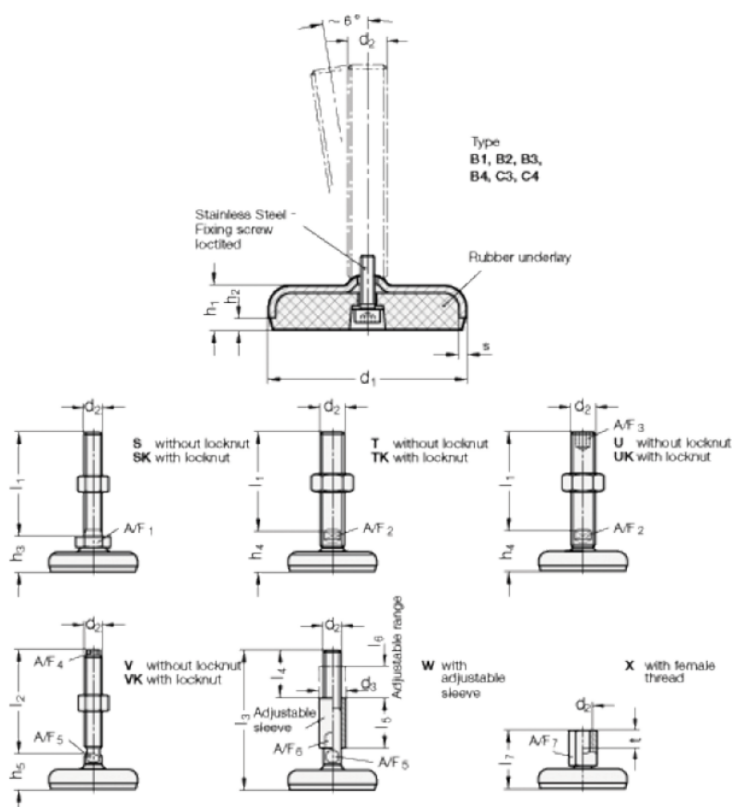

A/F2	= 12
d1	= 80
d2	= 16
h1	= 18
h2	= 5
h4 +4.0/0	= 32
l1	= 75
s	= 3